

# MOBILKRAN

Tadano Faun ATF 70G-4 | 52,1 m

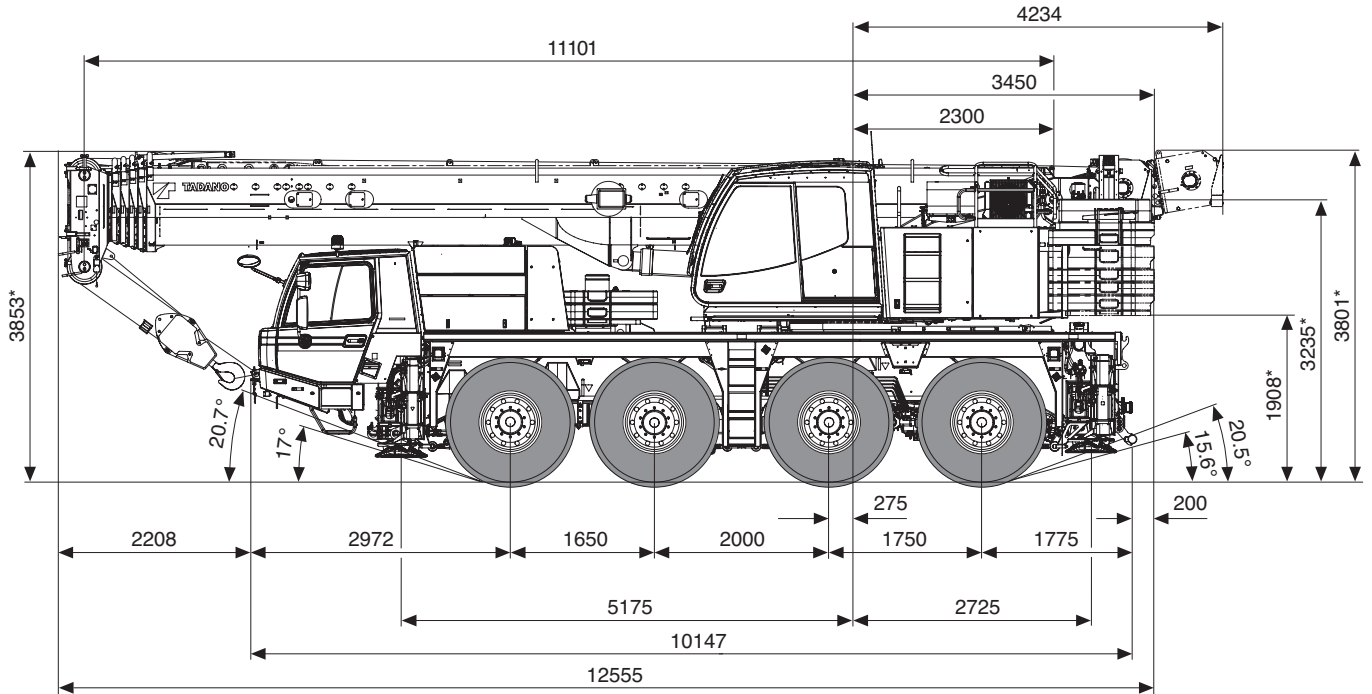

Schmidbauer



\* ± 100

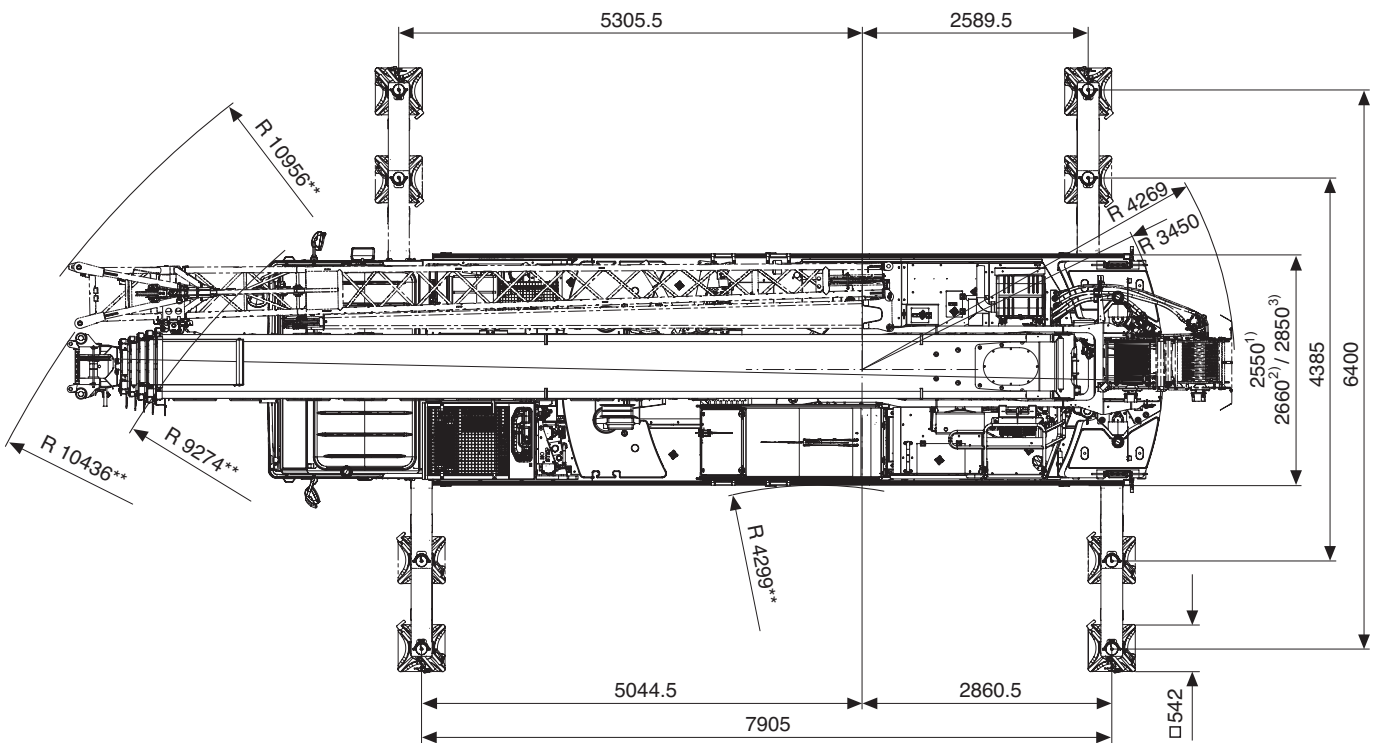

- 1) 385/95 R 25 (14.00 R25)
- 2) 445/95 R 25 (16.00 R25)
- 3) 525/80 R 25 (20.5 R25)

\*\* Minimum

Stand 02-2018

# MOBILKRAN

Tadano Faun ATF 70G-4 | 52,1 m



Schmidbauer

11,1 - 52,1 m    6,4 m    360°    16.5t    DIN/ISO/EN

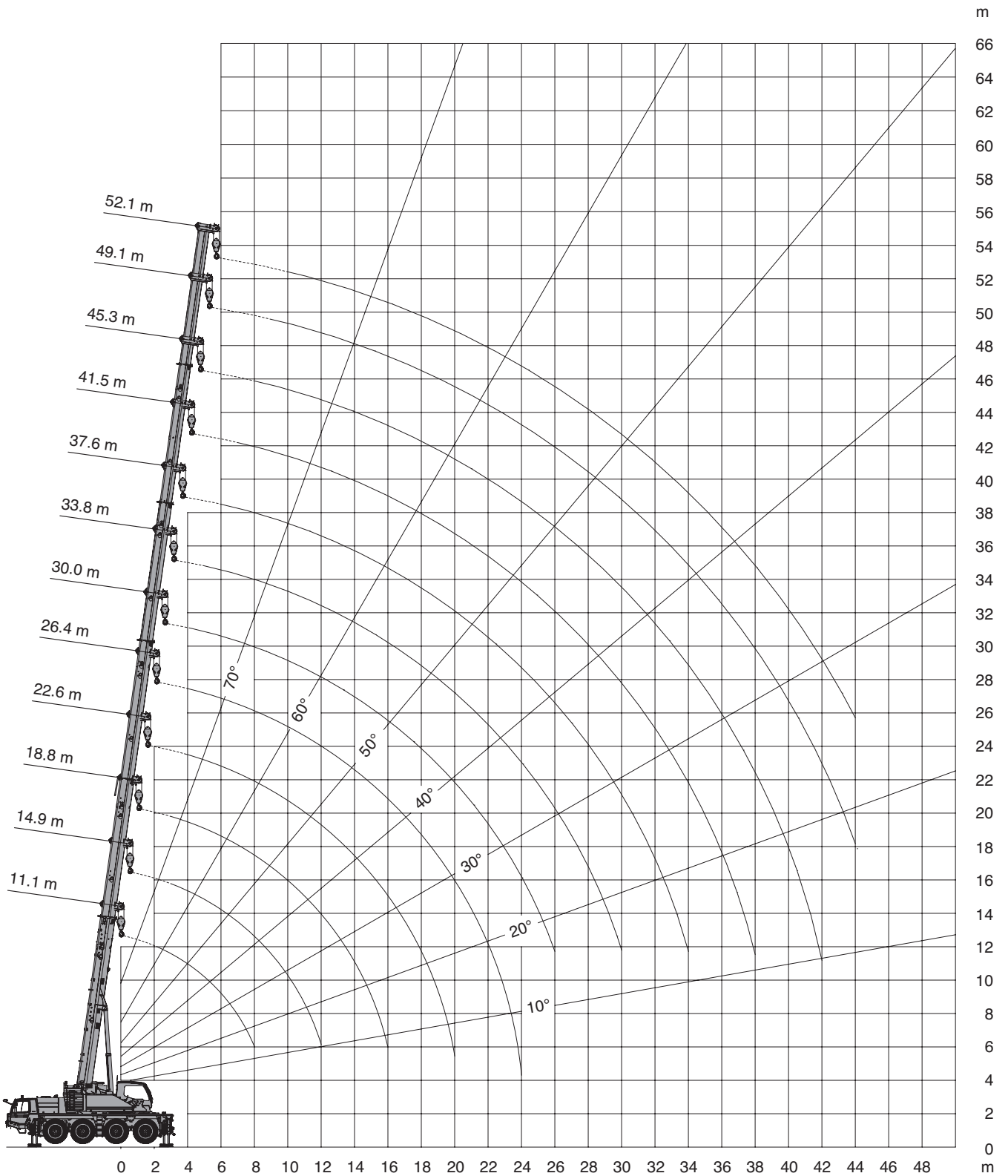

Stand 02-2018

# MOBILKRAN

Tadano Faun ATF 70G-4 | 52,1 m



**Schmidbauer**

 11,1 – 52,1 m
  6,4 m
  360°
 **16.5t**
**DIN/ISO/EN**

 m	11,1 m*	11,1 m	14,9 m	18,8 m	22,6 m	26,4 m	30,0 m	33,8 m	37,6 m	41,5 m	45,3 m	49,1 m	52,1 m
2,5	70,0**	57,7**											
3,0	59,3**	52,5**	50,4	49,0									
3,5	54,4**	48,2	46,2	44,8	39,9								
4,0	50,2	44,4	42,6	41,3	39,9	30,8							
4,5	44,2	41,1	39,6	38,3	37,4	28,7	23,9						
5,0	39,5	37,4	37,2	35,7	34,9	26,9	23,9	17,6					
6,0	32,3	31,3	31,5	31,2	30,6	26,2	22,8	18,6	14,2				
7,0	27,2	26,8	26,9	26,6	26,7	26,0	20,8	18,6	14,2	10,6			
8,0	23,4	23,1	23,3	23,0	23,1	23,5	20,4	17,6	14,2	10,6	8,3		
9,0			20,6	20,0	20,1	20,5	19,0	16,4	14,2	10,6	8,3	6,8	
10,0			18,2	17,6	18,4	18,1	17,8	15,1	13,3	10,6	8,3	6,8	5,8
12,0			14,4	14,8	14,7	14,7	14,8	12,9	11,7	10,6	8,3	6,8	5,8
14,0				11,4	11,7	11,8	11,5	11,1	10,4	9,5	8,3	6,8	5,8
16,0				9,0	9,6	9,5	9,1	8,9	9,1	8,5	7,9	6,8	5,8
18,0					7,9	7,7	7,6	7,8	7,4	7,4	7,1	6,6	5,8
20,0					6,4	6,4	6,8	6,5	6,2	6,1	6,3	6,0	5,7
22,0						5,9	5,7	5,4	5,6	5,5	5,2	5,3	5,3
24,0							3,8	4,9	4,9	4,8	4,7	4,4	4,5
26,0								4,2	4,4	4,1	4,0	3,7	3,8
28,0									3,8	3,8	3,6	3,4	3,2
30,0									3,3	3,3	3,1	2,9	2,7
32,0										2,8	2,7	2,5	2,3
34,0										2,5	2,3	2,2	1,9
36,0											2,0	1,8	1,6
38,0											1,7	1,5	1,3
40,0												1,3	1,0
42,0												1,1	0,8
44,0													0,6

 11,1 – 52,1 m
  6,4 m
  360°
 **12.2t**
**DIN/ISO/EN**

 m	11,1 m*	11,1 m	14,9 m	18,8 m	22,6 m	26,4 m	30,0 m	33,8 m	37,6 m	41,5 m	45,3 m	49,1 m	52,1 m
2,5	70,0**	57,7**											
3,0	59,3**	52,5**	50,4	49,0									
3,5	54,4**	48,2	46,2	44,8	39,9								
4,0	47,7	44,1	42,6	41,3	39,9	30,8							
4,5	42,1	39,7	39,6	38,3	37,4	28,7	23,9						
5,0	37,6	36,0	36,2	35,7	34,9	26,9	23,9	17,6					
6,0	30,7	30,1	30,3	29,9	30,3	26,2	22,8	18,6	14,2				
7,0	25,8	25,6	25,7	25,4	25,8	26,0	20,8	18,6	14,2	10,6			
8,0	22,2	21,9	22,4	21,8	22,1	22,0	20,4	17,6	14,2	10,6	8,3		
9,0			19,5	18,9	19,7	18,7	18,5	16,4	14,2	10,6	8,3	6,8	
10,0			16,8	17,2	17,1	16,7	16,1	15,0	13,3	10,6	8,3	6,8	5,8
12,0			12,1	12,5	13,1	13,0	12,5	11,6	11,4	10,6	8,3	6,8	5,8
14,0				9,9	10,1	9,9	9,6	9,8	9,4	9,1	8,3	6,8	5,8
16,0				7,9	8,0	7,8	8,2	7,9	7,5	7,5	7,5	6,8	5,8
18,0					6,5	6,9	6,7	6,4	6,6	6,5	6,3	6,1	5,8
20,0					5,3	5,7	5,5	5,7	5,4	5,4	5,4	5,1	5,1
22,0						4,8	4,6	4,8	4,8	4,6	4,5	4,2	4,2
24,0							2,8	3,9	4,1	4,1	3,9	3,7	3,5
26,0								3,3	3,5	3,4	3,3	3,1	2,9
28,0									2,9	2,9	2,8	2,6	2,3
30,0									2,5	2,5	2,3	2,2	1,9
32,0										2,1	1,9	1,8	1,5
34,0										1,8	1,6	1,5	1,2
36,0											1,3	1,2	0,9
38,0											1,1	1,0	0,7
40,0												0,7	0,5
42,0												0,5	

\* Nach hinten  
\*\* Mit Zusatzhubausrüstung

# MOBILKRAN

Tadano Faun ATF 70G-4 | 52,1 m



Schmidbauer

 11,1 – 52,1 m
  6,4 m
  360°
 **11.0t**
**DIN/ISO/EN**

 m	11,1 m*	11,1 m	14,9 m	18,8 m	22,6 m	26,4 m	30,0 m	33,8 m	37,6 m	41,5 m	45,3 m	49,1 m	52,1 m
2,5	70,0**	57,7**											
3,0	59,3**	52,5**	50,4	49,0									
3,5	54,2**	48,2	46,2	44,8	39,9								
4,0	47,1	43,7	42,6	41,3	39,9	30,8							
4,5	41,5	39,3	39,5	38,3	37,4	28,7	23,9						
5,0	37,0	35,6	35,8	35,5	34,9	26,9	23,9	17,6					
6,0	30,3	29,7	29,9	29,6	29,9	26,2	22,8	18,6	14,2				
7,0	25,5	25,2	25,4	25,1	25,4	25,1	20,8	18,6	14,2	10,6			
8,0	21,8	21,6	22,0	21,4	22,1	21,0	20,4	17,6	14,2	10,6	8,3		
9,0			19,2	18,7	19,1	17,9	17,7	16,4	14,2	10,6	8,3	6,8	
10,0			16,0	16,4	16,3	16,4	15,3	14,2	13,3	10,6	8,3	6,8	5,8
12,0			11,8	12,3	12,5	12,3	11,9	11,0	11,1	10,6	8,3	6,8	5,8
14,0				9,4	9,5	9,4	9,1	9,5	8,9	8,6	8,3	6,8	5,8
16,0				7,4	7,5	7,5	7,8	7,5	7,3	7,5	7,0	6,8	5,8
18,0					6,1	6,5	6,3	6,2	6,2	6,1	6,2	5,8	5,7
20,0					5,0	5,4	5,2	5,4	5,2	5,2	5,1	4,8	4,7
22,0						4,5	4,3	4,5	4,5	4,3	4,2	3,9	3,9
24,0						2,6	3,6	3,8	3,8	3,6	3,5	3,2	3,2
26,0							3,1	3,2	3,2	3,0	2,9	2,6	2,6
28,0								2,7	2,7	2,5	2,4	2,1	2,1
30,0								2,3	2,3	2,1	2,0	1,7	1,7
32,0									1,9	1,7	1,6	1,3	1,3
34,0									1,6	1,4	1,3	1,0	1,0
36,0										1,2	1,0	0,8	0,8
38,0										0,9	0,8	0,5	0,5
40,0											0,6		

 11,1 – 52,1 m
  6,4 m
  360°
 **10.2t**
**DIN/ISO/EN**

 m	11,1 m*	11,1 m	14,9 m	18,8 m	22,6 m	26,4 m	30,0 m	33,8 m	37,6 m	41,5 m	45,3 m	49,1 m	52,1 m
2,5	70,0**	57,7**											
3,0	59,3**	52,5**	50,4	49,0									
3,5	53,7**	48,2	46,2	44,8	39,9								
4,0	46,6	43,4	42,6	41,3	39,9	30,8							
4,5	41,1	39,1	38,9	38,3	37,4	28,7	23,9						
5,0	36,7	35,4	35,2	35,2	34,9	26,9	23,9	17,6					
6,0	30,0	29,5	29,6	29,3	29,7	26,2	22,8	17,6	14,2				
7,0	25,2	25,0	25,1	24,8	25,1	24,4	20,8	17,6	14,2	10,6			
8,0	21,6	21,4	21,8	21,2	21,8	20,3	20,0	17,6	14,2	10,6	8,3		
9,0			18,8	18,7	18,4	17,9	17,1	15,8	14,2	10,6	8,3	6,8	
10,0			15,4	15,8	15,7	15,8	14,8	13,7	13,2	10,6	8,3	6,8	5,8
12,0			11,3	11,9	12,0	11,9	11,4	10,9	10,7	10,3	8,3	6,8	5,8
14,0				9,1	9,2	9,0	9,1	9,1	8,5	8,4	8,0	6,8	5,8
16,0				7,1	7,2	7,5	7,5	7,2	7,3	7,3	7,0	6,6	5,8
18,0					5,8	6,2	6,1	6,2	5,9	5,9	5,9	5,5	5,4
20,0					4,8	5,2	5,0	5,2	5,2	5,0	4,8	4,5	4,5
22,0						4,3	4,1	4,3	4,3	4,1	4,0	3,7	3,7
24,0						2,4	3,4	3,6	3,6	3,4	3,3	3,0	3,0
26,0							2,9	3,0	3,0	2,8	2,7	2,4	2,4
28,0								2,6	2,6	2,4	2,2	2,0	2,0
30,0								2,2	2,1	2,0	1,8	1,5	1,6
32,0									1,8	1,6	1,5	1,2	1,2
34,0									1,5	1,3	1,2	0,9	0,9
36,0										1,0	0,9	0,6	0,6
38,0										0,8	0,7		
40,0											0,5		

\* Nach hinten  
\*\* Mit Zusatzhubausrüstung

# MOBILKRAN

Tadano Faun ATF 70G-4 | 52,1 m



**Schmidbauer**

8.7 t DIN/ISO/EN

m	11,1 m*	11,1 m	14,9 m	18,8 m	22,6 m	26,4 m	30,0 m	33,8 m	37,6 m	41,5 m	45,3 m	49,1 m	52,1 m
2,5	70,0**	57,7**											
3,0	59,3**	52,5**	50,4	49,0									
3,5	52,7**	48,1	46,2	44,8	39,9								
4,0	45,8	42,9	42,6	41,3	39,9	30,8							
4,5	40,3	38,5	38,7	38,3	37,4	28,7	23,9						
5,0	36,0	34,8	35,0	34,7	34,8	26,9	23,9	17,6					
6,0	29,4	29,0	29,2	28,8	29,2	26,2	22,8	18,6	14,2				
7,0	24,7	24,5	24,6	24,3	24,1	22,9	20,8	18,6	14,2	10,6			
8,0	21,2	20,9	21,4	20,4	20,5	19,3	18,8	17,4	14,2	10,6	8,3		
9,0			17,6	18,0	17,3	17,2	16,0	14,8	14,2	10,6	8,3	6,8	
10,0			14,4	14,8	15,1	14,8	13,8	12,8	12,6	10,6	8,3	6,8	5,8
12,0			10,5	11,1	11,2	11,1	10,6	10,7	9,9	9,5	8,3	6,8	5,8
14,0				8,4	8,5	8,4	8,8	8,5	8,1	8,2	7,6	6,8	5,8
16,0				6,6	6,7	7,1	6,9	6,9	6,8	6,7	6,6	6,1	5,8
18,0					5,3	5,8	5,6	5,8	5,8	5,6	5,4	5,0	4,9
20,0					4,3	4,7	4,6	4,7	4,7	4,6	4,4	4,1	4,1
22,0						3,9	3,7	3,9	3,9	3,7	3,6	3,3	3,3
24,0						2,0	3,1	3,3	3,3	3,1	2,9	2,7	2,7
26,0							2,6	2,7	2,7	2,5	2,4	2,1	2,1
28,0								2,3	2,3	2,1	1,9	1,7	1,7
30,0								1,9	1,9	1,7	1,6	1,3	1,3
32,0									1,6	1,4	1,2	1,0	1,0
34,0									1,3	1,1	0,9	0,7	
36,0										0,8	0,7		
38,0										0,6	0,5		

6.9 t DIN/ISO/EN

m	11,1 m*	11,1 m	14,9 m	18,8 m	22,6 m	26,4 m	30,0 m	33,8 m	37,6 m	41,5 m	45,3 m	49,1 m	52,1 m
2,5	70,0**	57,7**											
3,0	59,3**	52,5**	50,4	49,0									
3,5	51,6	47,4	46,2	44,8	39,9								
4,0	44,7	42,2	42,0	41,3	39,9	30,8							
4,5	39,4	37,8	38,0	37,7	37,4	28,7	23,9						
5,0	35,1	34,2	34,4	34,0	34,4	26,9	23,9	17,6					
6,0	28,7	28,4	28,6	28,2	27,7	26,2	22,8	18,6	14,2				
7,0	24,1	23,9	24,3	23,0	22,9	21,1	20,7	18,6	14,2	10,6			
8,0	20,1	19,5	20,2	20,0	18,8	18,6	17,2	15,9	14,2	10,6	8,3		
9,0			16,1	16,4	16,4	15,8	14,6	13,5	12,9	10,6	8,3	6,8	
10,0			13,2	14,1	14,2	13,6	12,6	12,1	11,6	10,6	8,3	6,8	5,8
12,0			9,5	10,1	10,2	10,1	10,2	9,8	9,1	8,8	8,3	6,8	5,8
14,0				7,6	7,7	8,2	8,0	7,7	7,8	7,5	7,2	6,7	5,8
16,0				5,9	6,0	6,4	6,3	6,5	6,4	6,3	5,9	5,4	5,3
18,0					4,7	5,2	5,0	5,2	5,2	5,0	4,8	4,4	4,3
20,0					3,8	4,2	4,0	4,2	4,2	4,0	3,9	3,6	3,6
22,0						3,5	3,3	3,5	3,4	3,3	3,1	2,8	2,8
24,0						1,6	2,7	2,8	2,8	2,7	2,5	2,2	2,2
26,0							2,2	2,3	2,3	2,1	2,0	1,7	1,7
28,0								1,9	1,9	1,7	1,6	1,3	1,3
30,0								1,6	1,6	1,4	1,2	1,0	1,0
32,0									1,3	1,1	0,9		
34,0									1,0	0,8	0,7		
36,0										0,6			

\* Nach hinten  
\*\* Mit Zusatzhubausrüstung

# MOBILKRAN

Tadano Faun ATF 70G-4 | 52,1 m



Schmidbauer





**5.4 t** **DIN/ISO/EN**

 m	11,1 m*	11,1 m	14,9 m	18,8 m	22,6 m	26,4 m	30,0 m	33,8 m	37,6 m	41,5 m	45,3 m	49,1 m	52,1 m
2,5	70,0**	57,7**											
3,0	59,3**	52,5**	50,4	49,0									
3,5	50,6	46,8	46,2	44,8	39,9								
4,0	43,9	41,6	41,8	41,3	39,9	30,8							
4,5	38,7	37,3	37,5	37,1	37,2	28,7	23,9						
5,0	34,5	33,7	33,8	33,5	33,6	26,9	23,9	17,6					
6,0	28,2	27,9	28,1	27,3	26,6	24,5	22,3	18,6	14,2				
7,0	23,6	23,4	23,8	22,2	21,3	20,8	19,2	17,6	14,2	10,6			
8,0	18,8	18,0	18,8	18,6	17,8	17,3	16,0	14,7	14,0	10,6	8,3		
9,0			14,8	15,4	15,6	14,7	13,6	12,9	12,4	10,6	8,3	6,8	
10,0			12,4	13,0	13,1	12,6	11,7	11,7	10,7	10,3	8,3	6,8	5,8
12,0			8,7	9,3	9,4	9,4	9,7	9,0	8,9	8,5	7,8	6,8	5,8
14,0				6,9	7,0	7,5	7,3	7,5	7,2	7,0	6,6	6,1	5,8
16,0				5,3	5,4	5,9	5,7	5,9	5,9	5,7	5,4	4,9	4,8
18,0					4,3	4,7	4,5	4,7	4,7	4,5	4,4	4,0	3,9
20,0					3,4	3,8	3,6	3,8	3,8	3,6	3,5	3,2	3,1
22,0						3,1	2,9	3,1	3,1	2,9	2,7	2,5	2,5
24,0							1,3	2,5	2,5	2,3	2,2	1,9	1,9
26,0								1,9	2,0	1,8	1,7	1,4	1,4
28,0									1,6	1,6	1,4	1,3	1,0
30,0									1,3	1,3	1,1	1,0	
32,0										1,0	0,8		
34,0										0,8	0,6		



**4.4 t** **DIN/ISO/EN**

 m	11,1 m*	11,1 m	14,9 m	18,8 m	22,6 m	26,4 m	30,0 m	33,8 m	37,6 m	41,5 m	45,3 m	49,1 m	52,1 m
2,5	70,0**	57,7**											
3,0	58,8**	52,5**	50,4	49,0									
3,5	50,0	46,4	46,2	44,8	39,9								
4,0	43,4	41,2	41,4	41,0	39,9	30,8							
4,5	38,2	36,9	37,1	36,7	36,8	28,7	23,9						
5,0	34,0	33,3	33,5	33,1	32,3	26,9	23,9	17,6					
6,0	27,8	27,6	27,7	26,0	25,6	23,3	21,2	18,6	14,2				
7,0	23,2	22,6	23,0	21,8	20,3	19,9	18,3	16,8	14,2	10,6			
8,0	18,0	17,0	17,8	17,7	17,6	16,5	15,2	14,0	13,3	10,6	8,3		
9,0			14,0	15,0	14,8	13,9	12,9	12,8	11,8	10,6	8,3	6,8	
10,0			11,7	12,3	12,5	12,0	11,5	11,1	10,2	9,7	8,3	6,8	5,8
12,0			8,2	8,8	8,9	9,4	9,2	8,6	8,4	8,3	7,4	6,8	5,8
14,0				6,5	6,6	7,1	6,9	7,1	7,1	6,6	6,2	5,7	5,6
16,0				5,0	5,1	5,5	5,3	5,5	5,5	5,3	5,0	4,5	4,4
18,0					4,0	4,4	4,2	4,4	4,4	4,2	4,1	3,6	3,6
20,0					3,1	3,5	3,3	3,5	3,5	3,3	3,2	2,9	2,9
22,0						2,8	2,7	2,8	2,8	2,6	2,5	2,2	2,2
24,0							1,1	2,1	2,3	2,3	2,1	1,9	1,7
26,0								1,7	1,8	1,8	1,6	1,5	1,2
28,0									1,4	1,4	1,3	1,1	
30,0									1,1	1,1	0,9	0,8	
32,0										0,8	0,7		
34,0											0,6		

\* Nach hinten  
\*\* Mit Zusatzhubausrüstung

# MOBILKRAN

Tadano Faun ATF 70G-4 | 52,1 m



Schmidbauer

 11,1 – 52,1 m
  6,4 m
  360°
 **3,4 t**
**DIN/ISO/EN**

 m	11,1 m*	11,1 m	14,9 m	18,8 m	22,6 m	26,4 m	30,0 m	33,8 m	37,6 m	41,5 m	45,3 m	49,1 m	52,1 m
2,5	70,0**	57,7**											
3,0	58,0**	52,2**	50,4	49,0									
3,5	49,3	45,9	45,7	44,8	39,9								
4,0	42,8	40,8	41,0	40,6	39,9	30,8							
4,5	37,7	36,5	36,7	36,3	35,4	28,7	23,9						
5,0	33,6	32,9	33,1	32,7	31,0	26,9	23,9	17,6					
6,0	27,4	27,2	27,3	24,6	24,2	22,1	20,8	18,6	14,2				
7,0	22,1	21,4	21,8	20,6	19,4	18,9	17,3	15,9	14,2	10,6			
8,0	17,2	16,0	16,8	16,8	16,7	15,6	14,4	13,2	12,9	10,6	8,3		
9,0			13,5	14,2	14,0	13,2	12,2	12,1	11,1	10,5	8,3	6,8	
10,0			11,0	11,6	11,7	11,3	11,3	10,4	10,2	9,1	8,3	6,8	5,8
12,0			7,6	8,2	8,3	8,8	8,6	8,6	8,1	7,8	7,3	6,7	5,8
14,0				6,1	6,2	6,6	6,5	6,7	6,6	6,2	5,8	5,3	5,2
16,0				4,6	4,7	5,1	5,0	5,2	5,2	5,0	4,7	4,2	4,1
18,0					3,6	4,0	3,9	4,1	4,1	3,9	3,7	3,3	3,3
20,0					2,8	3,2	3,0	3,2	3,2	3,0	2,9	2,6	2,6
22,0						2,6	2,4	2,6	2,6	2,4	2,2	2,0	2,0
24,0						0,8	1,9	2,0	2,0	1,9	1,7	1,4	1,4
26,0							1,5	1,6	1,6	1,4	1,3		
28,0								1,2	1,2	1,1	0,9		
30,0								0,9	0,9	0,7			
32,0									0,7	0,5			
34,0									0,5				

 11,1 – 52,1 m
  6,4 m
  360°
 **0 t**
**DIN/ISO/EN**

 m	11,1 m*	11,1 m	14,9 m	18,8 m	22,6 m	26,4 m	30,0 m	33,8 m	37,6 m	41,5 m	45,3 m	49,1 m	52,1 m
2,5	67,1**	57,7**											
3,0	55,5**	50,7	50,4	49,0									
3,5	47,2	44,4	44,6	44,3	39,9								
4,0	40,9	39,3	39,5	39,2	36,1	30,8							
4,5	36,0	35,1	35,3	33,2	30,5	26,3	23,9						
5,0	32,1	31,6	31,4	27,5	26,6	23,8	21,2	17,6					
6,0	25,7	24,8	23,2	21,7	21,1	19,5	17,7	16,0	14,2				
7,0	18,7	17,1	17,8	17,7	16,7	15,5	14,1	13,2	12,7	10,6			
8,0	14,4	12,6	13,8	14,4	13,7	12,7	12,6	11,6	11,3	9,9	8,3		
9,0			10,8	11,5	11,4	11,4	10,7	10,4	10,0	8,8	8,0	6,8	
10,0			8,6	9,3	9,4	9,8	9,1	9,0	8,6	8,0	7,4	6,8	5,8
12,0			5,8	6,4	6,5	7,0	6,8	6,9	6,6	6,1	5,7	5,2	5,0
14,0				4,6	4,7	5,2	5,0	5,2	5,2	4,8	4,4	3,9	3,8
16,0				3,3	3,4	3,9	3,7	3,9	3,9	3,7	3,4	3,0	2,9
18,0					2,5	3,0	2,8	3,0	3,0	2,8	2,6	2,3	2,2
20,0					1,9	2,3	2,1	2,3	2,3	2,1	1,9	1,7	
22,0						1,7	1,5	1,7	1,7	1,5	1,4		
24,0							1,1	1,3	1,3	1,1			
26,0							0,8	0,9	0,9				
28,0								0,6	0,6				

\* Nach hinten  
\*\* Mit Zusatzhubausrüstung

# MOBILKRAN

Tadano Faun ATF 70G-4 | 52,1 m



Schmidbauer

11,1 - 18,5 m 16.5t

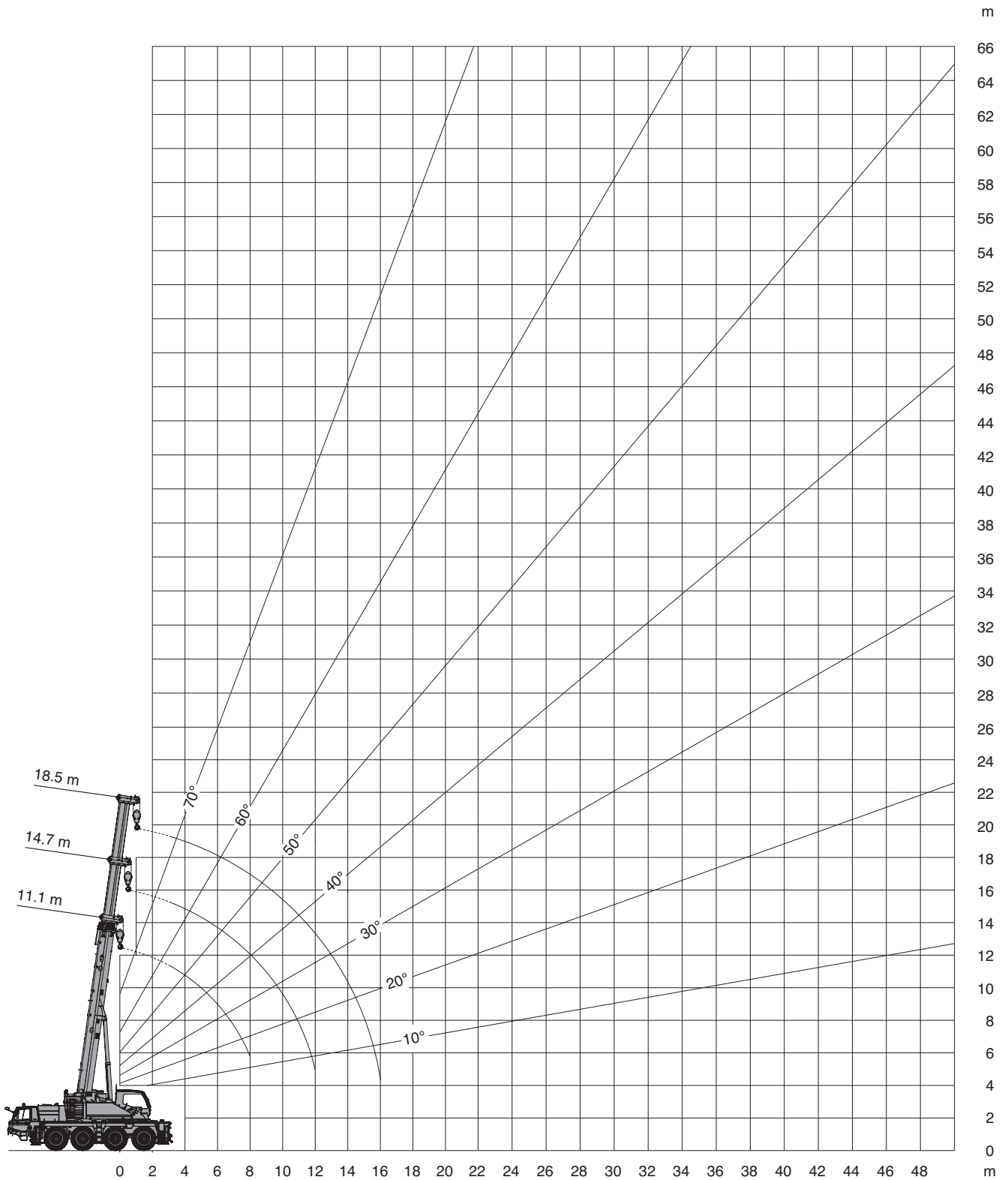

Stand 02-2018



# MOBILKRAN

Tadano Faun ATF 70G-4 | 52,1 m



Schmidbauer

 11,1 – 18,5 m
 

**16.5t**
**DIN/ISO/EN**

 m	11,1 m	14,7 m	18,5 m
3,0	19,6	20,1	17,4
3,5	17,8	18,3	16,2
4,0	16,2	16,7	15,1
4,5	14,9	15,4	14,2
5,0	13,7	14,2	13,3
6,0	11,7	12,2	11,9
7,0	9,4	10,1	10,6
8,0	7,6	8,3	8,7
9,0		6,9	7,3
10,0		5,8	6,2
12,0		4,1	4,6
14,0			3,4
16,0			2,6

 11,1 – 18,5 m
 

**12.2t**
**DIN/ISO/EN**

 m	11,1 m	14,7 m	18,5 m
3,0	19,7	20,2	17,4
3,5	17,9	18,4	16,2
4,0	16,3	16,8	15,1
4,5	15,0	15,5	14,2
5,0	13,1	13,9	13,3
6,0	9,9	10,7	11,2
7,0	7,7	8,5	8,9
8,0	6,1	6,8	7,3
9,0		5,6	6,1
10,0		4,6	5,1
12,0		3,2	3,6
14,0			2,6
16,0			1,9

 11,1 – 18,5 m
 

**10.2t**
**DIN/ISO/EN**

 m	11,1 m	14,7 m	18,5 m
3,0	19,8	20,2	17,4
3,5	17,9	18,4	16,2
4,0	16,4	16,5	15,1
4,5	14,0	14,6	14,1
5,0	12,0	12,8	12,7
6,0	9,0	9,8	10,3
7,0	7,0	7,7	8,2
8,0	5,5	6,2	6,6
9,0		5,0	5,5
10,0		4,1	4,6
12,0		2,8	3,2
14,0			2,3
16,0			1,6

 11,1 – 18,5 m
 

**6.9t**
**DIN/ISO/EN**

 m	11,1 m	14,7 m	18,5 m
3,0	19,8	19,0	17,4
3,5	17,0	16,4	15,5
4,0	14,3	14,2	13,7
4,5	11,9	12,5	12,1
5,0	10,1	10,9	10,9
6,0	7,5	8,3	8,8
7,0	5,7	6,4	6,9
8,0	4,4	5,1	5,5
9,0		4,0	4,5
10,0		3,2	3,7
12,0		2,0	2,5
14,0			1,7
16,0			1,0

 11,1 – 18,5 m
 

**4.4t**
**DIN/ISO/EN**

 m	11,1 m	14,7 m	18,5 m
3,0	17,7	16,9	15,9
3,5	15,0	14,5	13,8
4,0	12,5	12,6	12,1
4,5	10,4	11,0	10,7
5,0	8,7	9,6	9,5
6,0	6,4	7,1	7,6
7,0	4,7	5,5	6,0
8,0	3,5	4,3	4,7
9,0		3,3	3,8
10,0		2,6	3,0
12,0		1,5	2,0
14,0			1,2
16,0			0,6

 11,1 – 18,5 m
 

**0t**
**DIN/ISO/EN**

 m	11,1 m	14,7 m	18,5 m
3,0	13,7	13,2	12,5
3,5	11,4	11,2	10,7
4,0	9,4	9,6	9,3
4,5	7,7	8,3	8,2
5,0	6,3	7,1	7,2
6,0	4,4	5,2	5,7
7,0	3,1	3,8	4,3
8,0	2,1	2,8	3,3
9,0		2,0	2,5
10,0		1,5	1,9
12,0		0,6	1,0





Stand 02-2018

# MOBILKRAN

Tadano Faun ATF 70G-4 | 52,1 m

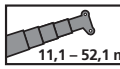
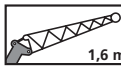
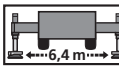

Schmidbauer

 11,1 – 52,1 m
  1,6 m
  6,4 m
  360°
  16.5t
  DIN/ISO/EN

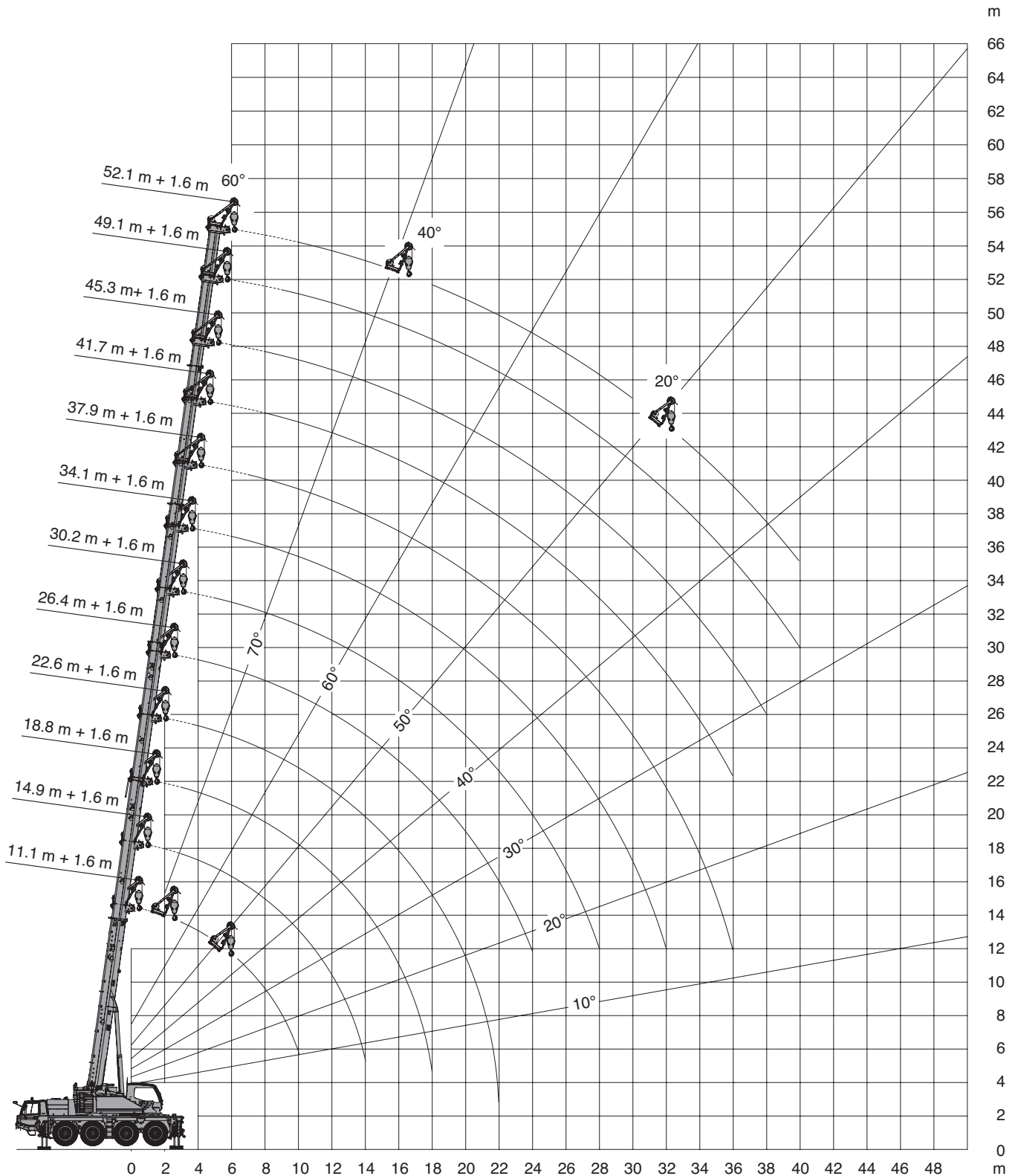



Stand 02-2018

# MOBILKRAN



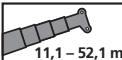
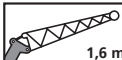
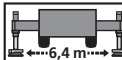

Tadano Faun ATF 70G-4 | 52,1 m



Schmidbauer



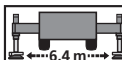

**16.5t** **DIN/ISO/EN**

m	11,1 m + 1,6 m			22,6 m + 1,6 m			30,2 m + 1,6 m			37,9 m + 1,6 m			45,3 m + 1,6 m			52,1 m + 1,6 m		
	20°	40°	60°	20°	40°	60°	20°	40°	60°	20°	40°	60°	20°	40°	60°	20°	40°	60°
3,0		26,2	26,2															
3,5		26,2	26,2			26,2												
4,0		26,2	26,2			25,1												
4,5		26,2	26,2			23,7												
5,0		26,2	26,2			22,4			16,7									
6,0		26,2	25,2			20,2			15,4									
7,0	26,2	26,2	24,3			18,3			14,3			10,9						
8,0	23,4	23,5	23,6		17,3	16,8			13,3			10,2			7,4			
9,0	20,4	20,5	20,6		15,9	15,4			12,5			9,6			7,2			
10,0	16,1	17,2	17,6		14,7	14,3			11,8			9,0			6,9			5,3
12,0					12,7	12,4		10,7	10,5			8,0			6,4			5,0
14,0				9,7	9,9	10,0		9,4	9,3			7,4	7,2		5,8			4,6
16,0				7,5	7,6	7,6		7,9	8,0			6,8	6,6		5,4			4,3
18,0				5,8	5,9	5,9		6,2	6,3			6,2	6,0	5,1	5,0			4,0
20,0				4,6	4,6	4,7	5,0	5,0	5,0			5,4	5,5	4,7	4,6			3,8
22,0				2,4	3,5	3,3	4,0	4,0	4,0			4,4	4,4	4,3	4,3		3,7	3,6
24,0							3,2	3,1	3,2			3,6	3,6	4,0	4,0		3,5	3,4
26,0							2,5	2,5	2,5		2,9	2,9	2,9	3,3	3,4		3,3	3,2
28,0							1,9	1,9	1,9		2,3	2,3	2,3	2,8	2,8		3,0	3,0
30,0											1,9	1,8	1,9	2,3	2,3		2,5	2,5
32,0											1,4	1,4	1,4	1,9	1,8	1,9	2,1	2,1
34,0											1,1	1,1	1,1	1,5	1,5	1,5	1,7	1,7
36,0											0,8	0,8	0,8	1,2	1,2	1,2	1,4	1,4
38,0														0,9	0,9	0,9	1,1	1,1
40,0																	0,9	0,8





**12.2t** **DIN/ISO/EN**



m	11,1 m + 1,6 m			22,6 m + 1,6 m			30,2 m + 1,6 m			37,9 m + 1,6 m			45,3 m + 1,6 m			52,1 m + 1,6 m		
	20°	40°	60°	20°	40°	60°	20°	40°	60°	20°	40°	60°	20°	40°	60°	20°	40°	60°
3,0		26,2	26,2															
3,5		26,2	26,2			26,2												
4,0		26,2	26,2			25,1												
4,5		26,2	26,2			23,7												
5,0		26,2	26,2			22,4			16,7									
6,0		26,2	25,2			20,2			15,4									
7,0	25,8	26,0	24,3			18,3			14,3			10,9						
8,0	22,2	22,3	22,4		17,3	16,8			13,3			10,2			7,4			
9,0	19,3	19,4	19,5		15,9	15,4			12,5			9,6			7,2			
10,0	16,1	16,9	17,0		14,7	14,3			11,8			9,0			6,9			5,3
12,0					10,9	11,0		10,7	10,5			8,0			6,4			5,0
14,0				7,8	8,0	8,1		8,4	8,5		7,4	7,2			5,8			4,6
16,0				5,9	6,0	6,0		6,3	6,4		6,8	6,6			5,4			4,3
18,0				4,4	4,5	4,6		4,9	4,9		5,3	5,4	5,1	5,0				4,0
20,0				3,4	3,4	3,4	3,8	3,7	3,8		4,2	4,2	4,7	4,6				3,8
22,0				2,4	2,6	2,6	2,9	2,9	2,9		3,3	3,3	3,8	3,8		3,7	3,6	
24,0							2,2	2,2	2,2		2,6	2,6	3,0	3,1		3,3	3,3	
26,0							1,6	1,6	1,6	2,0	2,0	2,0	2,4	2,5		2,7	2,7	
28,0							1,1	1,1	1,1	1,5	1,5	1,5	1,9	2,0		2,2	2,2	
30,0										1,1	1,1	1,1	1,5	1,5		1,8	1,7	
32,0										0,7	0,7	0,7	1,1	1,1	1,2	1,4	1,4	
34,0													0,8	0,8	0,8	1,1	1,0	
36,0													0,6	0,5	0,6	0,8	0,8	

# MOBILKRAN



Tadano Faun ATF 70G-4 | 52,1 m

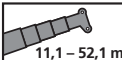
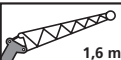

Schmidbauer

 11,1 – 52,1 m
  1,6 m
  6,4 m
  360°
 **11.0t**
**DIN/ISO/EN**

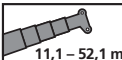
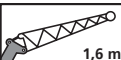
m	11,1 m + 1,6 m			22,6 m + 1,6 m			30,2 m + 1,6 m			37,9 m + 1,6 m			45,3 m + 1,6 m			52,1 m + 1,6 m			
	20°	40°	60°	20°	40°	60°	20°	40°	60°	20°	40°	60°	20°	40°	60°	20°	40°	60°	
3,0		26,2	26,2																
3,5		26,2	26,2			26,2													
4,0		26,2	26,2			25,1													
4,5		26,2	26,2			23,7													
5,0		26,2	26,2			22,4			16,7										
6,0		26,2	25,2			20,2			15,4										
7,0	25,4	25,6	24,3			18,3			14,3			10,9							
8,0	21,8	22,0	22,1		17,3	16,8			13,3			10,2			7,4				
9,0	19,0	19,1	19,2		15,9	15,4			12,5			9,6			7,2				
10,0	16,0	16,1	16,1		14,3	14,3			11,8			9,0			6,9				5,3
12,0					10,3	10,4		10,2	10,4			8,0			6,4				5,0
14,0				7,3	7,5	7,5		7,8	7,9		7,4	7,2			5,8				4,6
16,0				5,4	5,5	5,6		5,9	6,0		6,3	6,4			5,4				4,3
18,0				4,1	4,1	4,2		4,5	4,5		5,0	5,0		5,1	5,0				4,0
20,0				3,0	3,1	3,1	3,4	3,4	3,4		3,9	3,9		4,3	4,4				3,8
22,0				2,3	2,3	2,3	2,6	2,6	2,6		3,0	3,0		3,5	3,5			3,7	3,6
24,0							1,9	1,9	1,9		2,3	2,3		2,8	2,8			3,1	3,0
26,0							1,3	1,3	1,3	1,8	1,8	1,8		2,2	2,2			2,5	2,4
28,0							0,9	0,9	0,9	1,3	1,3	1,3		1,7	1,7			2,0	2,0
30,0										0,9	0,9	0,9		1,3	1,3			1,6	1,5
32,0										0,5	0,5	0,5		0,9	1,0			1,2	1,2
34,0														0,6	0,7			0,9	0,9

 11,1 – 52,1 m
  1,6 m
  6,4 m
  360°
 **10.2t**
**DIN/ISO/EN**

m	11,1 m + 1,6 m			22,6 m + 1,6 m			30,2 m + 1,6 m			37,9 m + 1,6 m			45,3 m + 1,6 m			52,1 m + 1,6 m			
	20°	40°	60°	20°	40°	60°	20°	40°	60°	20°	40°	60°	20°	40°	60°	20°	40°	60°	
3,0		26,2	26,2																
3,5		26,2	26,2			26,2													
4,0		26,2	26,2			25,1													
4,5		26,2	26,2			23,7													
5,0		26,2	26,2			22,4			16,7										
6,0		26,2	25,2			20,2			15,4										
7,0	25,1	25,3	24,3			18,3			14,3			10,9							
8,0	21,6	21,7	21,9		17,3	16,8			13,3			10,2			7,4				
9,0	18,7	18,9	19,0		15,9	15,4			12,5			9,6			7,2				
10,0	15,4	15,5	15,6		13,7	13,9			11,8			9,0			6,9				5,3
12,0					9,8	9,9		9,8	9,9			8,0			6,4				5,0
14,0				7,0	7,1	7,2		7,5	7,6		7,4	7,2			5,8				4,6
16,0				5,1	5,2	5,3		5,6	5,7		6,0	6,1			5,4				4,3
18,0				3,8	3,9	3,9		4,2	4,3		4,7	4,8		5,1	5,0				4,0
20,0				2,8	2,9	2,9	3,2	3,2	3,2		3,6	3,7		4,1	4,2				3,8
22,0				2,0	2,1	2,1	2,4	2,4	2,4		2,8	2,8		3,3	3,3			3,5	3,5
24,0							1,7	1,7	1,7		2,1	2,2		2,6	2,6			2,9	2,8
26,0							1,2	1,2	1,2	1,6	1,6	1,6		2,0	2,1			2,3	2,3
28,0							0,7	0,7	0,7	1,1	1,1	1,1		1,5	1,6			1,8	1,8
30,0										0,7	0,7	0,7		1,1	1,2			1,4	1,4
32,0														0,8	0,8			1,1	1,0



Stand 02-2018

# MOBILKRAN



Tadano Faun ATF 70G-4 | 52,1 m

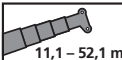
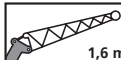
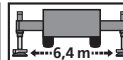

Schmidbauer

 11,1 – 52,1 m
  1,6 m
  6,4 m
  360°
 **8.7 t**
**DIN/ISO/EN**

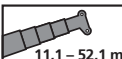
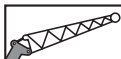
m	11,1 m + 1,6 m			22,6 m + 1,6 m			30,2 m + 1,6 m			37,9 m + 1,6 m			45,3 m + 1,6 m			52,1 m + 1,6 m		
	20°	40°	60°	20°	40°	60°	20°	40°	60°	20°	40°	60°	20°	40°	60°	20°	40°	60°
3,0		26,2	26,2															
3,5		26,2	26,2			26,2												
4,0		26,2	26,2			25,1												
4,5		26,2	26,2			23,7												
5,0		26,2	26,2			22,4		16,7										
6,0		26,2	25,2			20,2		15,4										
7,0	24,7	24,9	24,3			18,3		14,3			10,9							
8,0	21,2	21,3	21,4		17,3	16,8		13,3			10,2			7,4				
9,0	17,5	17,6	17,8		15,0	15,3		12,5			9,6			7,2				
10,0	14,4	14,5	14,5		12,7	12,9		11,8			9,0			6,9				5,3
12,0					9,0	9,1		9,0	9,1		8,0			6,4				5,0
14,0				6,3	6,4	6,5		6,8	6,9		6,9	7,0		5,8				4,6
16,0				4,6	4,7	4,7		5,0	5,1		5,5	5,6		5,4				4,3
18,0				3,3	3,4	3,4		3,7	3,8		4,2	4,3		4,6	4,7			4,0
20,0				2,4	2,4	2,4	2,8	2,7	2,8		3,2	3,3		3,7	3,8			3,8
22,0				1,7	1,7	1,7	2,0	2,0	2,0		2,4	2,5		2,9	2,9		3,2	3,2
24,0							1,4	1,4	1,4		1,8	1,8		2,2	2,3		2,5	2,5
26,0							0,9	0,8	0,9		1,3	1,3		1,7	1,8		2,0	2,0
28,0											0,8	0,8		1,3	1,3		1,5	1,5
30,0														0,9	0,9		1,2	1,1

 11,1 – 52,1 m
  1,6 m
  6,4 m
  360°
 **3.4 t**
**DIN/ISO/EN**

m	11,1 m + 1,6 m			22,6 m + 1,6 m			30,2 m + 1,6 m			37,9 m + 1,6 m			45,3 m + 1,6 m			52,1 m + 1,6 m		
	20°	40°	60°	20°	40°	60°	20°	40°	60°	20°	40°	60°	20°	40°	60°	20°	40°	60°
3,0		26,2	26,2															
3,5		26,2	26,2			26,2												
4,0		26,2	26,2			25,1												
4,5		26,2	26,2			23,7												
5,0		26,2	26,2			22,4		16,7										
6,0		26,2	25,2			20,2		15,4										
7,0	22,0	22,3	22,6			16,9		14,3			10,9							
8,0	16,6	16,8	17,0		13,3	13,6		12,6			10,2			7,4				
9,0	13,1	13,3	13,4		10,9	11,2		10,5			9,6			7,2				
10,0	10,6	10,7	10,8		9,1	9,3		8,8			8,6			6,9				5,3
12,0					6,1	6,2		6,2	6,4		6,4			6,4				5,0
14,0				3,9	4,1	4,2		4,5	4,6		4,7	4,8		5,0				4,6
16,0				2,6	2,7	2,7		3,0	3,1		3,5	3,6		3,8				3,9
18,0				1,6	1,7	1,7		2,0	2,1		2,5	2,6		2,9	3,0			3,0
20,0				0,9	0,9	0,9		1,2	1,3		1,7	1,7		2,2	2,2			2,4
22,0														1,5	1,6			1,8

# MOBILKRAN

Tadano Faun ATF 70G-4 | 52,1 m



Schmidbauer

11,1 - 52,1 m	9/16 m	9/16 m	6,4 m	360°	<b>16.5t</b>	<b>DIN/ISO/EN</b>
---------------	--------	--------	-------	------	--------------	-------------------

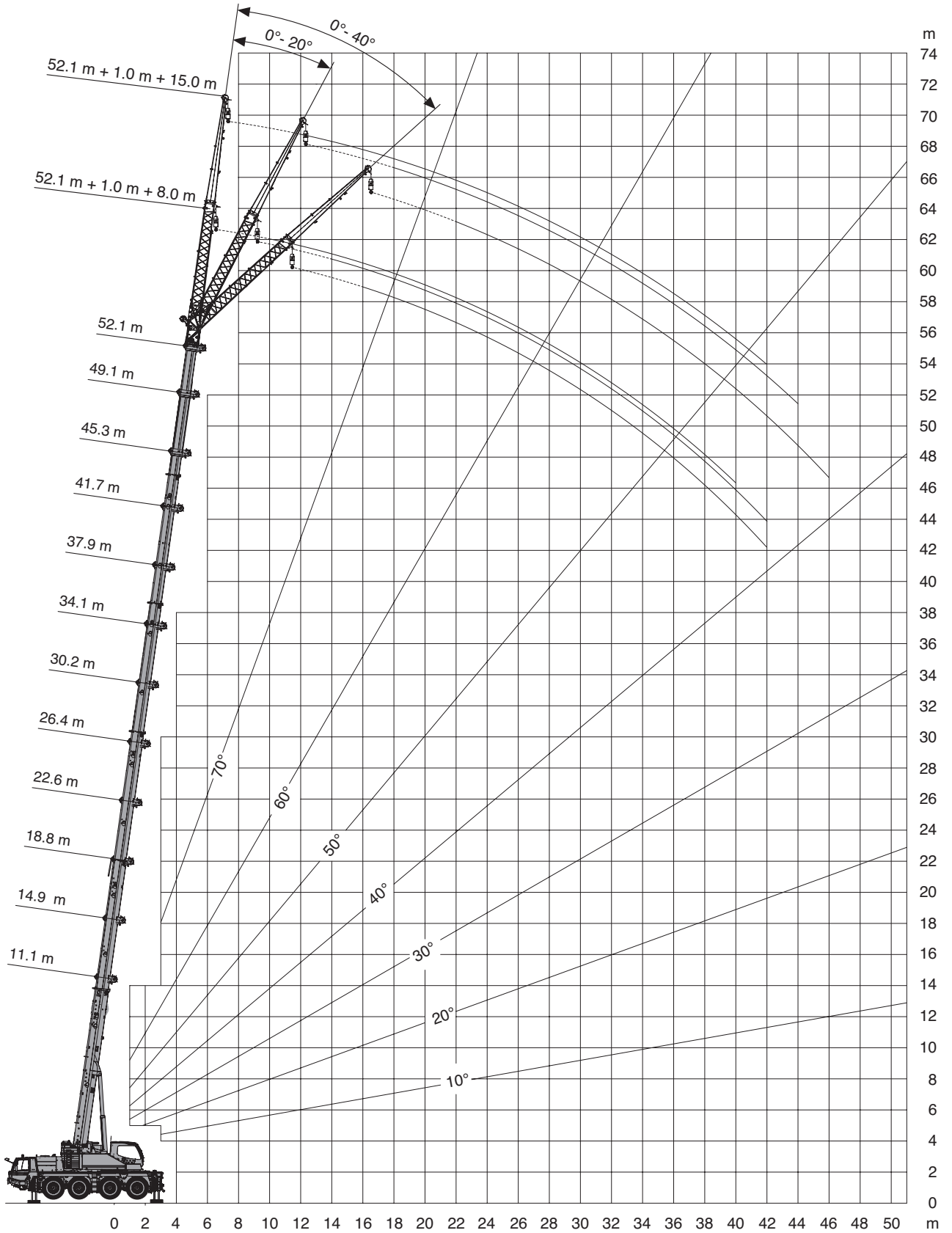





Stand 02-2018

# MOBILKRAN

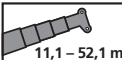
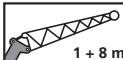

Tadano Faun ATF 70G-4 | 52,1 m

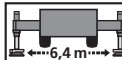

Schmidbauer

 11,1–52,1 m
  1 + 8 m
  HYDRO 1 + 8 m
  6,4 m
  360°
 **16.5t**
**DIN/ISO/EN**

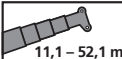
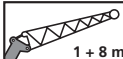
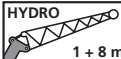
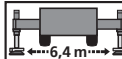
m	11,1 m + 1,0 m + 8,0 m			30,2 m + 1,0 m + 8,0 m			41,7 m + 1,0 m + 8,0 m			45,3 m + 1,0 m + 8,0 m			49,1 m + 1,0 m + 8,0 m			52,1 m + 1,0 m + 8,0 m		
	0°	20°	40°	0°	20°	40°	0°	20°	40°	0°	20°	40°	0°	20°	40°	0°	20°	40°
2,5	10,5*																	
3,0	10,5*																	
3,5	10,5*																	
4,0	10,5*	10,5*																
4,5	10,5*	10,5*		10,3*														
5,0	10,5*	10,5*		10,3*														
6,0	10,5*	10,5*		10,3*														
7,0	10,5*	10,3*	8,6	10,3*														
8,0	10,5*	9,7*	8,2	10,3*	8,8		5,7			4,2								
9,0	10,5*	9,2*	7,8	10,3*	8,8		5,7			4,2			3,5					
10,0	10,5*	8,7	7,5	10,3*	8,8		5,7			4,2			3,5			2,4		
12,0	9,3*	7,9	7,1	10,1*	8,8	7,8	5,7	5,7		4,2	4,2		3,5	3,5		2,4		
14,0	8,3	7,3	6,7	9,0*	8,6	7,5	5,7	5,3	5,0	4,2	4,2	3,8	3,5	3,5		2,4	2,4	
16,0	7,5	6,8		8,1	7,8	7,3	5,3	4,9	4,6	4,2	4,0	3,5	3,5	3,4	3,1	2,4	2,4	2,4
18,0				7,1	7,1	7,0	4,9	4,5	4,3	4,2	3,7	3,4	3,5	3,2	2,9	2,4	2,4	2,4
20,0				5,8	6,2	6,4	4,5	4,2	4,0	4,0	3,5	3,2	3,4	3,0	2,8	2,4	2,4	2,4
22,0				4,7	5,1	5,4	4,2	3,9	3,8	3,8	3,3	3,1	3,2	2,8	2,6	2,4	2,4	2,4
24,0				3,9	4,2	4,4	3,8	3,7	3,5	3,5	3,2	2,9	3,0	2,7	2,5	2,4	2,4	2,4
26,0				3,2	3,5	3,7	3,3	3,5	3,3	3,3	3,0	2,8	2,8	2,5	2,4	2,4	2,4	2,3
28,0				2,6	2,9	3,0	2,7	3,0	3,2	2,9	2,9	2,7	2,7	2,4	2,3	2,4	2,3	2,2
30,0				2,2	2,3	2,4	2,2	2,5	2,6	2,4	2,7	2,6	2,5	2,3	2,2	2,4	2,2	2,1
32,0				1,7	1,9		1,8	2,0	2,2	2,0	2,2	2,4	2,2	2,2	2,1	2,1	2,1	2,0
34,0				1,4	1,5		1,4	1,6	1,7	1,6	1,8	2,0	1,8	2,0	2,0	1,8	2,0	1,9
36,0				1,1			1,1	1,3	1,4	1,3	1,5	1,6	1,5	1,6	1,8	1,4	1,6	1,8
38,0							0,8	1,0	1,0	1,0	1,2	1,3	1,2	1,3	1,4	1,1	1,3	1,4
40,0								0,7	0,7	0,8	0,9	1,0	0,9	1,1	1,1	0,9	1,0	1,1
42,0											0,7	0,7			0,9			0,9
44,0														0,8	0,6			0,8

 11,1–52,1 m
  1 + 8 m
  HYDRO 1 + 8 m
  6,4 m
  360°
 **12.2t**
**DIN/ISO/EN**

m	11,1 m + 1,0 m + 8,0 m			30,2 m + 1,0 m + 8,0 m			41,7 m + 1,0 m + 8,0 m			45,3 m + 1,0 m + 8,0 m			49,1 m + 1,0 m + 8,0 m			52,1 m + 1,0 m + 8,0 m		
	0°	20°	40°	0°	20°	40°	0°	20°	40°	0°	20°	40°	0°	20°	40°	0°	20°	40°
2,5	10,5*																	
3,0	10,5*																	
3,5	10,5*																	
4,0	10,5*	10,5*																
4,5	10,5*	10,5*		10,3*														
5,0	10,5*	10,5*		10,3*														
6,0	10,5*	10,5*		10,3*														
7,0	10,5*	10,3*	8,6	10,3*														
8,0	10,5*	9,7*	8,2	10,3*	8,8		5,7			4,2								
9,0	10,5*	9,2*	7,8	10,3*	8,8		5,7			4,2			3,5					
10,0	10,5*	8,7	7,5	10,3*	8,8		5,7			4,2			3,5			2,4		
12,0	9,3*	7,9	7,1	10,1*	8,8	7,8	5,7	5,7		4,2	4,2		3,5	3,5		2,4		
14,0	8,3	7,3	6,7	8,9*	8,6	7,5	5,7	5,3	5,0	4,2	4,2	3,8	3,5	3,5		2,4	2,4	
16,0	7,5	6,8		7,2	7,8	7,3	5,3	4,9	4,6	4,2	4,0	3,5	3,5	3,4	3,1	2,4	2,4	2,4
18,0				5,7	6,2	6,7	4,9	4,5	4,3	4,2	3,7	3,4	3,5	3,2	2,9	2,4	2,4	2,4
20,0				4,5	5,0	5,3	4,5	4,2	4,0	4,0	3,5	3,2	3,4	3,0	2,8	2,4	2,4	2,4
22,0				3,6	4,0	4,3	3,7	3,9	3,8	3,8	3,3	3,1	3,2	2,8	2,6	2,4	2,4	2,4
24,0				2,9	3,2	3,5	3,0	3,4	3,5	3,2	3,2	2,9	3,0	2,7	2,5	2,4	2,4	2,4
26,0				2,3	2,6	2,8	2,4	2,7	3,0	2,6	3,0	2,8	2,8	2,5	2,4	2,4	2,4	2,3
28,0				1,8	2,0	2,2	1,9	2,2	2,4	2,1	2,4	2,6	2,3	2,4	2,3	2,2	2,3	2,2
30,0				1,4	1,6	1,7	1,5	1,7	1,9	1,7	1,9	2,1	1,8	2,1	2,2	1,8	2,1	2,1
32,0				1,0	1,2		1,1	1,3	1,5	1,3	1,5	1,7	1,4	1,7	1,8	1,4	1,7	1,8
34,0				0,7	0,8		0,8	1,0	1,1	1,0	1,2	1,3	1,1	1,3	1,5	1,1	1,3	1,5
36,0				0,5			0,5	0,7	0,7	0,7	0,9	1,0	0,8	1,0	1,1	0,8	1,0	1,1
38,0									0,5		0,6	0,7	0,6	0,7	0,8		0,7	0,8
40,0														0,6				0,8





\* Mit Zusatzhubausrüstung

# MOBILKRAN



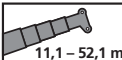
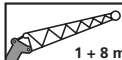

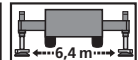
Tadano Faun ATF 70G-4 | 52,1 m

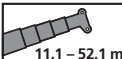
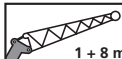

Schmidbauer

 11,1 – 52,1 m
  1 + 8 m
  HYDRO 1 + 8 m
  6,4 m
  360°
 **11.0t**
**DIN/ISO/EN**

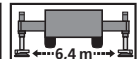
m	11,1 m + 1,0 m + 8,0 m			30,2 m + 1,0 m + 8,0 m			41,7 m + 1,0 m + 8,0 m			45,3 m + 1,0 m + 8,0 m			49,1 m + 1,0 m + 8,0 m			52,1 m + 1,0 m + 8,0 m		
	0°	20°	40°	0°	20°	40°	0°	20°	40°	0°	20°	40°	0°	20°	40°	0°	20°	40°
2,5	10,5*																	
3,0	10,5*																	
3,5	10,5*																	
4,0	10,5*	10,5*																
4,5	10,5*	10,5*		10,3*														
5,0	10,5*	10,5*		10,3*														
6,0	10,5*	10,5*		10,3*														
7,0	10,5*	10,3*	8,6	10,3*														
8,0	10,5*	9,7*	8,2	10,3*	8,8		5,7			4,2								
9,0	10,5*	9,2*	7,8	10,3*	8,8		5,7			4,2			3,5					
10,0	10,5*	8,7	7,5	10,3*	8,8		5,7			4,2			3,5			2,4		
12,0	9,3*	7,9	7,1	10,1*	8,8	7,8	5,7	5,7		4,2	4,2		3,5	3,5		2,4		
14,0	8,3	7,3	6,7	8,4	8,6	7,5	5,7	5,3	5,0	4,2	4,2	3,8	3,5	3,5		2,4	2,4	
16,0	7,5	6,8		6,8	7,4	7,3	5,3	4,9	4,6	4,2	4,0	3,5	3,5	3,4	3,1	2,4	2,4	2,4
18,0				5,3	5,9	6,3	4,9	4,5	4,3	4,2	3,7	3,4	3,5	3,2	2,9	2,4	2,4	2,4
20,0				4,2	4,7	5,0	4,3	4,2	4,0	4,0	3,5	3,2	3,4	3,0	2,8	2,4	2,4	2,4
22,0				3,3	3,7	4,0	3,4	3,8	3,8	3,6	3,3	3,1	3,2	2,8	2,6	2,4	2,4	2,4
24,0				2,6	3,0	3,2	2,7	3,1	3,4	3,0	3,2	2,9	3,0	2,7	2,5	2,4	2,4	2,4
26,0				2,1	2,3	2,5	2,1	2,5	2,7	2,4	2,7	2,8	2,5	2,5	2,4	2,4	2,4	2,3
28,0				1,6	1,8	1,9	1,7	1,9	2,1	1,9	2,2	2,4	2,0	2,3	2,3	2,0	2,3	2,2
30,0				1,2	1,4	1,5	1,2	1,5	1,7	1,5	1,7	1,9	1,6	1,9	2,1	1,6	1,8	2,0
32,0				0,8	1,0		0,9	1,1	1,3	1,1	1,3	1,5	1,2	1,5	1,6	1,2	1,5	1,6
34,0				0,5	0,6		0,6	0,8	0,9	0,8	1,0	1,1	0,9	1,1	1,3	0,9	1,1	1,3
36,0									0,6			0,7	0,8				0,8	1,0
38,0													0,6	0,7				0,7

 11,1 – 52,1 m
  1 + 8 m
  HYDRO 1 + 8 m
  6,4 m
  360°
 **10.2t**
**DIN/ISO/EN**

m	11,1 m + 1,0 m + 8,0 m			30,2 m + 1,0 m + 8,0 m			41,7 m + 1,0 m + 8,0 m			45,3 m + 1,0 m + 8,0 m			49,1 m + 1,0 m + 8,0 m			52,1 m + 1,0 m + 8,0 m		
	0°	20°	40°	0°	20°	40°	0°	20°	40°	0°	20°	40°	0°	20°	40°	0°	20°	40°
2,5	10,5*																	
3,0	10,5*																	
3,5	10,5*																	
4,0	10,5*	10,5*																
4,5	10,5*	10,5*		10,3*														
5,0	10,5*	10,5*		10,3*														
6,0	10,5*	10,5*		10,3*														
7,0	10,5*	10,3*	8,6	10,3*														
8,0	10,5*	9,7*	8,2	10,3*	8,8		5,7			4,2								
9,0	10,5*	9,2*	7,8	10,3*	8,8		5,7			4,2			3,5					
10,0	10,5*	8,7	7,5	10,3*	8,8		5,7			4,2			3,5			2,4		
12,0	9,3*	7,9	7,1	10,1*	8,8	7,8	5,7	5,7		4,2	4,2		3,5	3,5		2,4		
14,0	8,3	7,3	6,7	8,1	8,6	7,5	5,7	5,3	5,0	4,2	4,2	3,8	3,5	3,5		2,4	2,4	
16,0	7,5	6,8		6,5	7,1	7,3	5,3	4,9	4,6	4,2	4,0	3,5	3,5	3,4	3,1	2,4	2,4	2,4
18,0				5,1	5,6	6,0	4,9	4,5	4,3	4,2	3,7	3,4	3,5	3,2	2,9	2,4	2,4	2,4
20,0				4,0	4,4	4,8	4,0	4,2	4,0	4,0	3,5	3,2	3,4	3,0	2,8	2,4	2,4	2,4
22,0				3,1	3,5	3,8	3,2	3,6	3,8	3,4	3,3	3,1	3,2	2,8	2,6	2,4	2,4	2,4
24,0				2,5	2,8	3,0	2,5	2,9	3,2	2,8	3,1	2,9	2,9	2,7	2,5	2,4	2,4	2,4
26,0				1,9	2,2	2,3	2,0	2,3	2,5	2,2	2,5	2,8	2,4	2,5	2,4	2,3	2,4	2,3
28,0				1,4	1,7	1,8	1,5	1,8	2,0	1,7	2,0	2,2	1,9	2,2	2,3	1,8	2,1	2,2
30,0				1,0	1,2	1,3	1,1	1,4	1,5	1,3	1,6	1,8	1,5	1,7	1,9	1,4	1,7	1,9
32,0				0,7	0,8		0,8	1,0	1,1	1,0	1,2	1,4	1,1	1,3	1,5	1,1	1,3	1,5
34,0					0,5			0,6	0,8	0,7	0,9	1,0	0,8	1,0	1,2	0,8	1,0	1,1
36,0											0,6	0,7		0,7	0,8		0,7	0,8

\* Mit Zusatzhubausrüstung







# MOBILKRAN



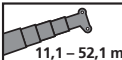
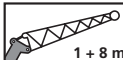

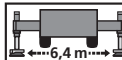
Tadano Faun ATF 70G-4 | 52,1 m

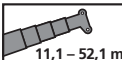
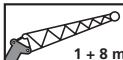

Schmidbauer

 11,1 – 52,1 m
  1 + 8 m
  HYDRO 1 + 8 m
  6,4 m
  360°
 **8,7 t**
**DIN/ISO/EN**

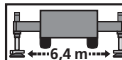
m	11,1 m + 1,0 m + 8,0 m			30,2 m + 1,0 m + 8,0 m			41,7 m + 1,0 m + 8,0 m			45,3 m + 1,0 m + 8,0 m			49,1 m + 1,0 m + 8,0 m			52,1 m + 1,0 m + 8,0 m		
	0°	20°	40°	0°	20°	40°	0°	20°	40°	0°	20°	40°	0°	20°	40°	0°	20°	40°
2,5	10,5*																	
3,0	10,5*																	
3,5	10,5*																	
4,0	10,5*	10,5*																
4,5	10,5*	10,5*		10,3*														
5,0	10,5*	10,5*		10,3*														
6,0	10,5*	10,5*		10,3*														
7,0	10,5*	10,3*	8,6	10,3*														
8,0	10,5*	9,7*	8,2	10,3*	8,8		5,7			4,2								
9,0	10,5*	9,2*	7,8	10,3*	8,8		5,7			4,2			3,5					
10,0	10,5*	8,7	7,5	10,3*	8,8		5,7			4,2			3,5			2,4		
12,0	9,3*	7,9	7,1	9,4*	8,8	7,8	5,7	5,7		4,2	4,2		3,5	3,5		2,4		
14,0	8,3	7,3	6,7	7,4	8,1	7,5	5,7	5,3	5,0	4,2	4,2	3,8	3,5	3,5		2,4	2,4	
16,0	7,4	6,8		5,9	6,5	7,1	5,3	4,9	4,6	4,2	4,0	3,5	3,5	3,4	3,1	2,4	2,4	2,4
18,0				4,6	5,1	5,5	4,4	4,5	4,3	4,2	3,7	3,4	3,5	3,2	2,9	2,4	2,4	2,4
20,0				3,6	4,0	4,3	3,6	4,0	4,0	3,7	3,5	3,2	3,4	3,0	2,8	2,4	2,4	2,4
22,0				2,8	3,1	3,4	2,8	3,3	3,6	3,0	3,3	3,1	3,1	2,8	2,6	2,4	2,4	2,4
24,0				2,1	2,4	2,7	2,2	2,6	2,8	2,4	2,8	2,9	2,6	2,7	2,5	2,4	2,4	2,4
26,0				1,6	1,9	2,0	1,7	2,0	2,2	1,9	2,2	2,5	2,0	2,4	2,4	2,0	2,3	2,3
28,0				1,1	1,4	1,5	1,2	1,5	1,7	1,4	1,7	1,9	1,6	1,9	2,1	1,6	1,9	2,1
30,0				0,8	1,0	1,0	0,8	1,1	1,3	1,1	1,3	1,5	1,2	1,5	1,6	1,2	1,4	1,6
32,0				0,5	0,6			0,7	0,9	0,7	1,0	1,1	0,9	1,1	1,3	0,8	1,1	1,3
34,0											0,6	0,8		0,8	0,9		0,8	0,9

 11,1 – 52,1 m
  1 + 8 m
  HYDRO 1 + 8 m
  6,4 m
  360°
 **3,4 t**
**DIN/ISO/EN**

m	11,1 m + 1,0 m + 8,0 m			30,2 m + 1,0 m + 8,0 m			41,7 m + 1,0 m + 8,0 m			45,3 m + 1,0 m + 8,0 m			49,1 m + 1,0 m + 8,0 m			52,1 m + 1,0 m + 8,0 m		
	0°	20°	40°	0°	20°	40°	0°	20°	40°	0°	20°	40°	0°	20°	40°	0°	20°	40°
2,5	10,5*																	
3,0	10,5*																	
3,5	10,5*																	
4,0	10,5*	10,5*																
4,5	10,5*	10,5*		10,3*														
5,0	10,5*	10,5*		10,3*														
6,0	10,5*	10,5*		10,3*														
7,0	10,5*	10,3*	8,6	10,3*														
8,0	10,5*	9,7*	8,2	10,3*	8,8		5,7			4,2								
9,0	10,5*	9,2*	7,8	10,3*	8,8		5,7			4,2			3,5					
10,0	10,5*	8,7	7,5	9,0*	8,8		5,7			4,2			3,5			2,4		
12,0	9,1*	7,9	7,1	6,7	7,6	7,8	5,7	5,7		4,2	4,2		3,5	3,5		2,4		
14,0	6,9	7,3	6,7	5,1	5,9	6,5	4,7	5,3	5,0	4,2	4,2	3,8	3,5	3,5		2,4	2,4	
16,0	5,4	5,6		3,9	4,5	5,1	3,6	4,2	4,6	3,7	4,0	3,5	3,5	3,4	3,1	2,4	2,4	2,4
18,0				2,9	3,4	3,8	2,7	3,3	3,7	2,9	3,4	3,4	3,0	3,2	2,9	2,4	2,4	2,4
20,0				2,0	2,5	2,8	2,1	2,5	2,9	2,2	2,7	3,0	2,3	2,7	2,8	2,2	2,4	2,4
22,0				1,4	1,8	2,1	1,5	1,9	2,2	1,7	2,1	2,4	1,8	2,1	2,5	1,7	2,1	2,4
24,0				0,9	1,2	1,4	1,0	1,3	1,6	1,2	1,6	1,8	1,3	1,6	1,9	1,2	1,6	1,9
26,0											1,1	1,4		1,2	1,5		1,2	1,4
28,0											0,9			1,1	1,1		1,2	1,0



\* Mit Zusatzhubausrüstung

# MOBILKRAN



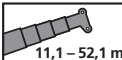
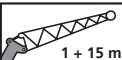
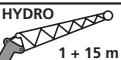
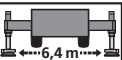

Tadano Faun ATF 70G-4 | 52,1 m

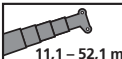
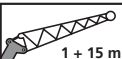

Schmidbauer

 11,1–52,1 m
  1 + 15 m
  HYDRO 1 + 15 m
  6,4 m
  360°
 **16.5t**
**DIN/ISO/EN**

m	11,1 m + 1,0 m + 15,0 m			30,2 m + 1,0 m + 15,0 m			41,7 m + 1,0 m + 15,0 m			45,3 m + 1,0 m + 15,0 m			49,1 m + 1,0 m + 15,0 m			52,1 m + 1,0 m + 15,0 m		
	0°	20°	40°	0°	20°	40°	0°	20°	40°	0°	20°	40°	0°	20°	40°	0°	20°	40°
2,5	7,9																	
3,0	7,9																	
3,5	7,9																	
4,0	7,9																	
4,5	7,9																	
5,0	7,9																	
6,0	7,9				5,2													
7,0	7,4				5,2													
8,0	7,0	5,6			5,2													
9,0	6,5	5,3			5,2			3,2			2,8							
10,0	6,1	5,0			5,2			3,2			2,8			2,4				
12,0	5,5	4,6	4,0	5,2	4,8			3,2			2,8			2,4			1,7	
14,0	4,9	4,2	3,8	5,2	4,5			3,2			2,8			2,4			1,7	
16,0	4,5	3,9	3,5	5,2	4,3	3,7		3,2	3,2		2,8	2,8		2,4			1,7	
18,0	4,1	3,6	3,4	5,2	4,1	3,5		3,2	3,2		2,8	2,8		2,4	2,4		1,7	1,7
20,0	3,8	3,4	3,2	4,9	3,9	3,4		3,2	3,2	3,2	2,8	2,7	2,3	2,4	2,3		1,7	1,7
22,0	3,5	3,3	3,2	4,6	3,7	3,3		3,2	3,2	3,2	2,8	2,5	2,2	2,4	2,2	1,9	1,7	1,7
24,0	3,3	3,2		4,3	3,6	3,2		3,2	3,2	3,0	2,8	2,4	2,1	2,4	2,1	1,8	1,7	1,7
26,0				3,6	3,5	3,1		3,2	3,0	2,8	2,7	2,3	2,0	2,3	1,9	1,8	1,7	1,7
28,0				3,0	3,3	3,0		3,0	2,8	2,7	2,5	2,2	1,9	2,1	1,8	1,7	1,7	1,6
30,0				2,5	3,0	3,0		2,5	2,6	2,5	2,4	2,1	1,9	2,0	1,8	1,6	1,7	1,5
32,0				2,1	2,5	2,8		2,1	2,5	2,4	2,2	2,0	1,8	1,9	1,7	1,5	1,7	1,5
34,0				1,7	2,1	2,3		1,7	2,1	2,3	1,8	1,9	1,7	1,8	1,6	1,5	1,7	1,4
36,0				1,4	1,7	1,9		1,4	1,7	2,0	1,5	1,8	1,7	1,6	1,5	1,4	1,5	1,3
38,0				1,1	1,4	1,5		1,1	1,4	1,6	1,2	1,5	1,6	1,3	1,5	1,4	1,2	1,3
40,0				0,9	1,1			0,8	1,1	1,3	0,9	1,2	1,4	1,0	1,3	1,3	1,0	1,2
42,0				0,7	0,8			0,6	0,8	1,0	0,7	1,0	1,1	0,8	1,1	1,2	0,7	1,0
44,0										0,7			0,9		0,8	1,0	0,8	1,0
46,0															0,7			0,7

 11,1–52,1 m
  1 + 15 m
  HYDRO 1 + 15 m
  6,4 m
  360°
 **12.2t**
**DIN/ISO/EN**



m	11,1 m + 1,0 m + 15,0 m			30,2 m + 1,0 m + 15,0 m			41,7 m + 1,0 m + 15,0 m			45,3 m + 1,0 m + 15,0 m			49,1 m + 1,0 m + 15,0 m			52,1 m + 1,0 m + 15,0 m		
	0°	20°	40°	0°	20°	40°	0°	20°	40°	0°	20°	40°	0°	20°	40°	0°	20°	40°
2,5	7,9																	
3,0	7,9																	
3,5	7,9																	
4,0	7,9																	
4,5	7,9																	
5,0	7,9																	
6,0	7,9				5,2													
7,0	7,4				5,2													
8,0	7,0	5,6			5,2													
9,0	6,5	5,3			5,2			3,2			2,8							
10,0	6,1	5,0			5,2			3,2			2,8			2,4				
12,0	5,5	4,6	4,0	5,2	4,8			3,2			2,8			2,4			1,7	
14,0	4,9	4,2	3,8	5,2	4,5			3,2			2,8			2,4			1,7	
16,0	4,5	3,9	3,5	5,2	4,3	3,7		3,2	3,2		2,8	2,8		2,4			1,7	
18,0	4,1	3,6	3,4	5,2	4,1	3,5		3,2	3,2		2,8	2,8		2,4	2,4		1,7	1,7
20,0	3,8	3,4	3,2	4,9	3,9	3,4		3,2	3,2	3,2	2,8	2,7	2,3	2,4	2,3		1,7	1,7
22,0	3,5	3,3	3,2	4,1	3,7	3,3		3,2	3,2	3,2	2,8	2,5	2,2	2,4	2,2	1,9	1,7	1,7
24,0	3,3	3,2		3,3	3,6	3,2		3,2	3,2	3,0	2,8	2,4	2,1	2,4	2,1	1,8	1,7	1,7
26,0				2,7	3,3	3,1		2,7	3,0	2,8	2,7	2,3	2,0	2,3	1,9	1,8	1,7	1,7
28,0				2,2	2,7	3,0		2,2	2,7	2,7	2,3	2,2	1,9	2,1	1,8	1,7	1,7	1,6
30,0				1,8	2,2	2,6		1,7	2,2	2,5	1,8	2,1	1,9	1,9	1,8	1,6	1,7	1,5
32,0				1,4	1,8	2,1		1,4	1,8	2,2	1,5	1,9	1,8	1,6	1,7	1,5	1,5	1,5
34,0				1,1	1,4	1,7		1,0	1,4	1,7	1,1	1,5	1,7	1,2	1,6	1,5	1,2	1,4
36,0				0,8	1,1	1,3		0,7	1,1	1,4	0,8	1,2	1,5	0,9	1,3	1,4	0,9	1,3
38,0				0,6	0,8	0,9			0,8	1,0	0,6	0,9	1,2	0,7	1,0	1,3		1,3
40,0					0,5				0,6	0,7		0,7	0,9		0,8	1,0	0,7	1,0
42,0												0,6			0,7			0,7

# MOBILKRAN



Tadano Faun ATF 70G-4 | 52,1 m

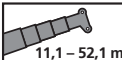
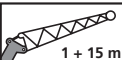
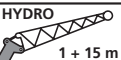
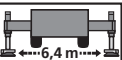

Schmidbauer

 11,1 – 52,1 m
  1 + 15 m
  HYDRO 1 + 15 m
  ←6,4 m→
  360°
 **11.0t** **DIN/ISO/EN**

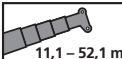
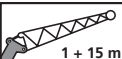
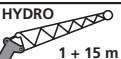
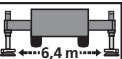
m	11,1 m + 1,0 m + 15,0 m			30,2 m + 1,0 m + 15,0 m			41,7 m + 1,0 m + 15,0 m			45,3 m + 1,0 m + 15,0 m			49,1 m + 1,0 m + 15,0 m			52,1 m + 1,0 m + 15,0 m		
	0°	20°	40°	0°	20°	40°	0°	20°	40°	0°	20°	40°	0°	20°	40°	0°	20°	40°
2,5	7,9																	
3,0	7,9																	
3,5	7,9																	
4,0	7,9																	
4,5	7,9																	
5,0	7,9																	
6,0	7,9				5,2													
7,0	7,4				5,2													
8,0	7,0	5,6			5,2													
9,0	6,5	5,3			5,2			3,2			2,8							
10,0	6,1	5,0			5,2			3,2			2,8			2,4				
12,0	5,5	4,6	4,0	5,2	4,8			3,2			2,8			2,4			1,7	
14,0	4,9	4,2	3,8	5,2	4,5			3,2			2,8			2,4			1,7	
16,0	4,5	3,9	3,5	5,2	4,3	3,7		3,2	3,2		2,8	2,8		2,4			1,7	
18,0	4,1	3,6	3,4	5,2	4,1	3,5		3,2	3,2		2,8	2,8		2,4	2,4		1,7	1,7
20,0	3,8	3,4	3,2	4,7	3,9	3,4		3,2	3,2	3,2	2,8	2,7	2,3	2,4	2,3		1,7	1,7
22,0	3,5	3,3	3,2	3,8	3,7	3,3		3,2	3,2	3,2	2,8	2,5	2,2	2,4	2,2	1,9	1,7	1,7
24,0	3,3	3,2		3,1	3,6	3,2		3,0	3,2	3,0	2,8	2,4	2,1	2,4	2,1	1,8	1,7	1,7
26,0				2,5	3,0	3,1		2,5	3,0	2,8	2,6	2,3	2,0	2,3	1,9	1,8	1,7	1,7
28,0				2,0	2,5	2,9		2,0	2,5	2,7	2,1	2,2	1,9	2,1	1,8	1,7	1,7	1,6
30,0				1,6	2,0	2,4		1,5	2,0	2,4	1,6	2,1	1,9	1,7	1,8	1,6	1,7	1,5
32,0				1,2	1,6	1,9		1,2	1,6	2,0	1,3	1,7	1,8	1,4	1,7	1,5	1,3	1,5
34,0				0,9	1,2	1,5		0,9	1,3	1,6	1,0	1,4	1,7	1,0	1,4	1,5	1,0	1,4
36,0				0,6	0,9	1,1		0,9	1,2	1,6	0,7	1,0	1,3	0,8	1,1	1,4	1,1	1,3
38,0					0,6	0,7		0,7	0,9	0,9	0,8	0,8	1,0	0,9	1,1	1,1	0,8	1,1
40,0										0,6						0,8		0,8

 11,1 – 52,1 m
  1 + 15 m
  HYDRO 1 + 15 m
  ←6,4 m→
  360°
 **10.2t** **DIN/ISO/EN**



m	11,1 m + 1,0 m + 15,0 m			30,2 m + 1,0 m + 15,0 m			41,7 m + 1,0 m + 15,0 m			45,3 m + 1,0 m + 15,0 m			49,1 m + 1,0 m + 15,0 m			52,1 m + 1,0 m + 15,0 m		
	0°	20°	40°	0°	20°	40°	0°	20°	40°	0°	20°	40°	0°	20°	40°	0°	20°	40°
2,5	7,9																	
3,0	7,9																	
3,5	7,9																	
4,0	7,9																	
4,5	7,9																	
5,0	7,9																	
6,0	7,9				5,2													
7,0	7,4				5,2													
8,0	7,0	5,6			5,2													
9,0	6,5	5,3			5,2			3,2			2,8							
10,0	6,1	5,0			5,2			3,2			2,8			2,4				
12,0	5,5	4,6	4,0	5,2	4,8			3,2			2,8			2,4			1,7	
14,0	4,9	4,2	3,8	5,2	4,5			3,2			2,8			2,4			1,7	
16,0	4,5	3,9	3,5	5,2	4,3	3,7		3,2	3,2		2,8	2,8		2,4			1,7	
18,0	4,1	3,6	3,4	5,2	4,1	3,5		3,2	3,2		2,8	2,8		2,4	2,4		1,7	1,7
20,0	3,8	3,4	3,2	4,4	3,9	3,4		3,2	3,2	3,2	2,8	2,7	2,3	2,4	2,3		1,7	1,7
22,0	3,5	3,3	3,2	3,6	3,7	3,3		3,2	3,2	3,2	2,8	2,5	2,2	2,4	2,2	1,9	1,7	1,7
24,0	3,3	3,2		2,9	3,5	3,2		2,8	3,2	3,0	2,8	2,4	2,1	2,4	2,1	1,8	1,7	1,7
26,0				2,3	2,9	3,1		2,3	2,9	2,8	2,4	2,3	2,0	2,3	1,9	1,8	1,7	1,7
28,0				1,8	2,3	2,8		1,8	2,3	2,7	1,9	2,2	1,9	2,0	1,8	1,7	1,7	1,6
30,0				1,4	1,8	2,2		1,4	1,9	2,3	1,5	2,0	1,9	1,6	1,8	1,6	1,5	1,5
32,0				1,1	1,4	1,8		1,0	1,5	1,8	1,1	1,6	1,8	1,2	1,7	1,5	1,2	1,5
34,0				0,8	1,1	1,3		0,7	1,1	1,4	0,8	1,2	1,5	0,9	1,3	1,5	0,9	1,3
36,0				0,5	0,8	1,0			0,8	1,1		0,9	1,2		1,0	1,3	1,0	1,3
38,0					0,5	0,6				0,8					0,7	1,0	1,0	1,0
40,0																0,7		0,7

# MOBILKRAN



Tadano Faun ATF 70G-4 | 52,1 m

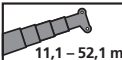
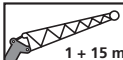
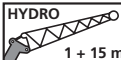
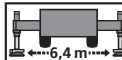

Schmidbauer

 11,1–52,1 m
  1 + 15 m
  HYDRO 1 + 15 m
  6,4 m
  360°
 **8.7 t**
**DIN/ISO/EN**

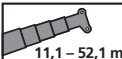
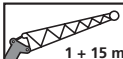
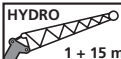
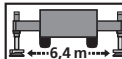
m	11,1 m + 1,0 m + 15,0 m			30,2 m + 1,0 m + 15,0 m			41,7 m + 1,0 m + 15,0 m			45,3 m + 1,0 m + 15,0 m			49,1 m + 1,0 m + 15,0 m			52,1 m + 1,0 m + 15,0 m		
	0°	20°	40°	0°	20°	40°	0°	20°	40°	0°	20°	40°	0°	20°	40°	0°	20°	40°
2,5	7,9																	
3,0	7,9																	
3,5	7,9																	
4,0	7,9																	
4,5	7,9																	
5,0	7,9																	
6,0	7,9				5,2													
7,0	7,4				5,2													
8,0	7,0	5,6			5,2													
9,0	6,5	5,3			5,2			3,2			2,8							
10,0	6,1	5,0			5,2			3,2			2,8			2,4				
12,0	5,5	4,6	4,0		5,2	4,8		3,2			2,8			2,4			1,7	
14,0	4,9	4,2	3,8		5,2	4,5		3,2			2,8			2,4			1,7	
16,0	4,5	3,9	3,5		5,2	4,3	3,7	3,2	3,2		2,8	2,8		2,4			1,7	
18,0	4,1	3,6	3,4		5,0	4,1	3,5	3,2	3,2		2,8	2,8		2,4	2,4		1,7	1,7
20,0	3,8	3,4	3,2		4,0	3,9	3,4	3,2	3,2	3,2	2,8	2,7	2,3	2,4	2,3		1,7	1,7
22,0	3,5	3,3	3,2		3,2	3,7	3,3	3,0	3,2	3,2	2,8	2,5	2,2	2,4	2,2	1,9	1,7	1,7
24,0	3,3	3,2			2,5	3,2	3,2	2,5	3,1	3,0	2,5	2,4	2,1	2,4	2,1	1,8	1,7	1,7
26,0					2,0	2,5	3,1	2,0	2,6	2,8	2,1	2,3	2,0	2,1	1,9	1,8	1,7	1,7
28,0					1,5	2,0	2,5	1,5	2,1	2,5	1,6	2,2	1,9	1,7	1,8	1,7	1,6	1,7
30,0					1,2	1,6	2,0	1,1	1,6	2,0	1,2	1,7	1,9	1,3	1,8	1,6	1,3	1,7
32,0					0,8	1,2	1,5	0,8	1,2	1,6	0,9	1,3	1,7	1,0	1,4	1,5	0,9	1,4
34,0					0,5	0,8	1,1		0,9	1,2		1,0	1,3		1,1	1,4		1,1
36,0						0,6	0,8			0,9			1,0		0,8	1,1		1,1
38,0															0,8			1,1

 11,1–52,1 m
  1 + 15 m
  HYDRO 1 + 15 m
  6,4 m
  360°
 **3.4 t**
**DIN/ISO/EN**

m	11,1 m + 1,0 m + 15,0 m			30,2 m + 1,0 m + 15,0 m			41,7 m + 1,0 m + 15,0 m			45,3 m + 1,0 m + 15,0 m			49,1 m + 1,0 m + 15,0 m			52,1 m + 1,0 m + 15,0 m		
	0°	20°	40°	0°	20°	40°	0°	20°	40°	0°	20°	40°	0°	20°	40°	0°	20°	40°
2,5	7,9																	
3,0	7,9																	
3,5	7,9																	
4,0	7,9																	
4,5	7,9																	
5,0	7,9																	
6,0	7,9				5,2													
7,0	7,4				5,2													
8,0	7,0	5,6			5,2													
9,0	6,5	5,3			5,2			3,2			2,8							
10,0	6,1	5,0			5,2			3,2			2,8			2,4				
12,0	5,5	4,6	4,0		5,2	4,8		3,2			2,8			2,4			1,7	
14,0	4,9	4,2	3,8		5,2	4,5		3,2			2,8			2,4			1,7	
16,0	4,5	3,9	3,5		4,2	4,3	3,7	3,2	3,2		2,8	2,8		2,4			1,7	
18,0	4,1	3,6	3,4		3,3	4,1	3,5	2,9	3,2		2,8	2,8		2,4	2,4		1,7	1,7
20,0	3,8	3,4	3,2		2,5	3,3	3,4	2,2	3,0	3,2	2,3	2,7	2,3	2,3	2,3		1,7	1,7
22,0	3,4	3,3	3,2		1,8	2,6	3,3	1,7	2,4	3,1	1,7	2,4	2,2	1,8	2,2	1,9	1,7	1,7
24,0	2,8	3,0			1,3	1,9	2,5	1,2	1,9	2,4	1,3	1,9	2,1	1,3	2,0	1,8	1,3	1,7
26,0					0,9	1,4	1,9		1,4	1,9		1,5	2,0		1,5	1,8		1,7
28,0						1,0	1,4		1,0	1,5		1,1	1,5		1,2	1,6		1,5
30,0							1,0			1,1			1,1		1,2	1,6		1,5
32,0							0,6								1,2	1,6		1,2